

平成26年度 第52回大阪府スポーツ少年団冬季交流大会

(兼 第12回全国バレーボール交流大会女子代表・男子近畿ブロック予選代表決定大会)

11月29日(土)、30日(日) 8時45分会場、堺市原池体育館

女子全国ブロック

予選リーグ 各ブロック1位2位チームが決勝トーナメントへ

Aブロック

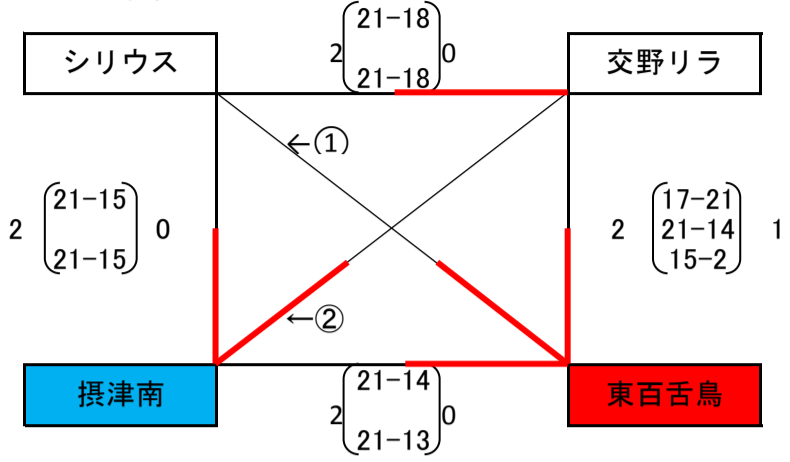

(1) $2 \begin{pmatrix} 21-12 \\ 21-8 \end{pmatrix} 0$

(2) $2 \begin{pmatrix} 19-21 \\ 21-13 \\ 16-14 \end{pmatrix} 1$

Bブロック

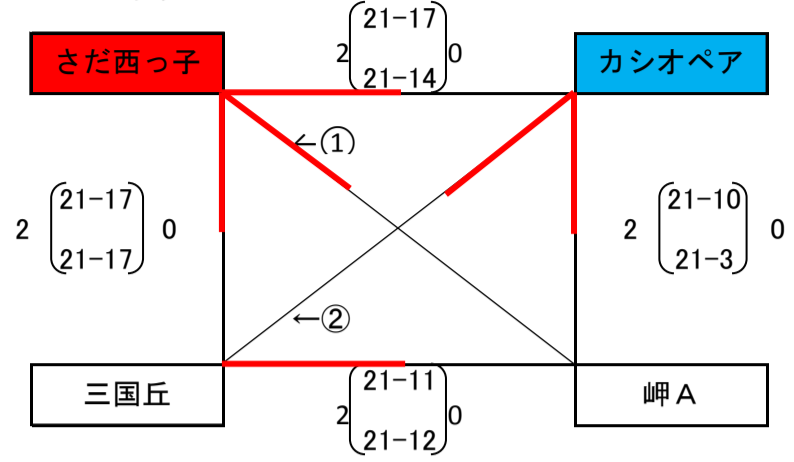

(1) $2 \begin{pmatrix} 21-16 \\ 21-6 \end{pmatrix} 0$

(2) $2 \begin{pmatrix} 21-12 \\ 21-18 \end{pmatrix} 0$

Cブロック

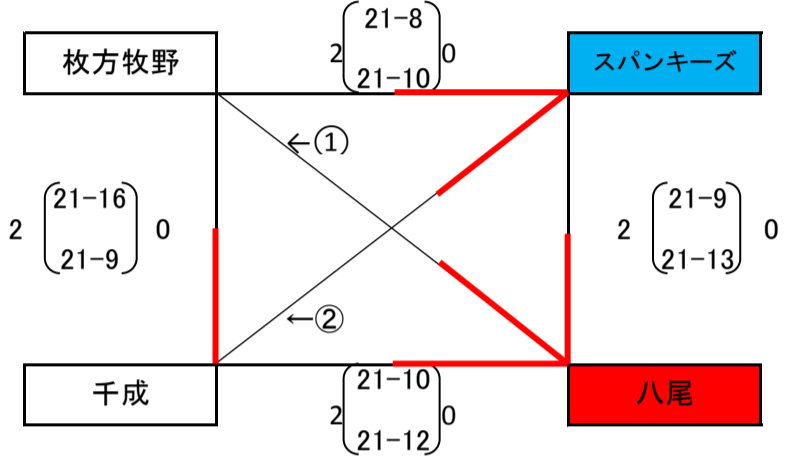

(1) $2 \begin{pmatrix} 21-7 \\ 21-11 \end{pmatrix} 0$

(2) $2 \begin{pmatrix} 21-10 \\ 21-8 \end{pmatrix} 0$

Dブロック

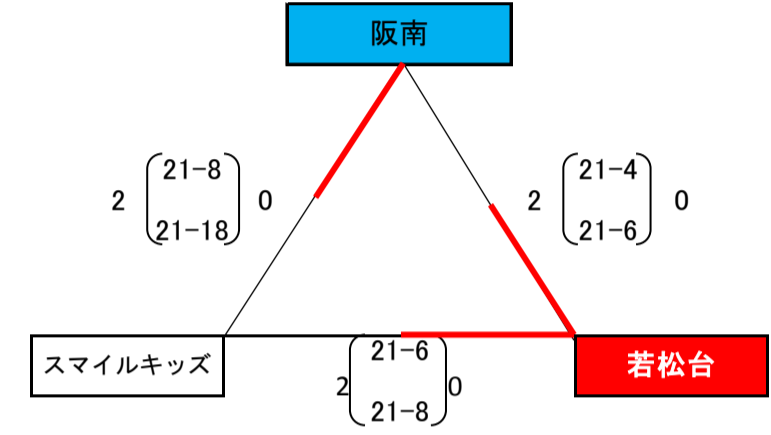

決勝リーグ&トーナメント 優勝チームは全国交流大会出場

Aブロック

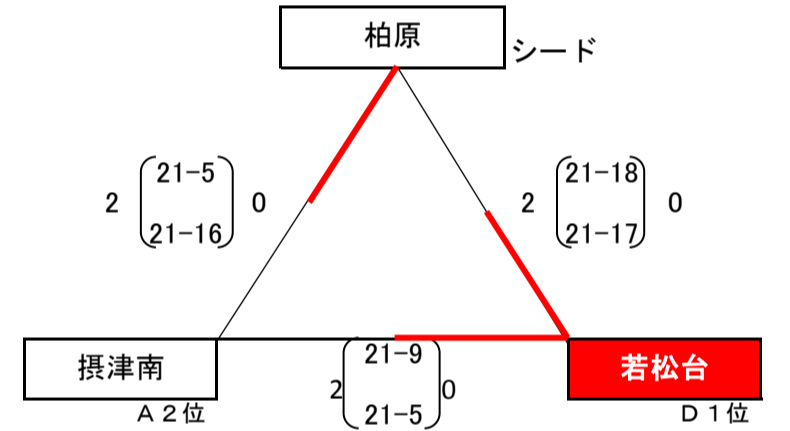

Bブロック

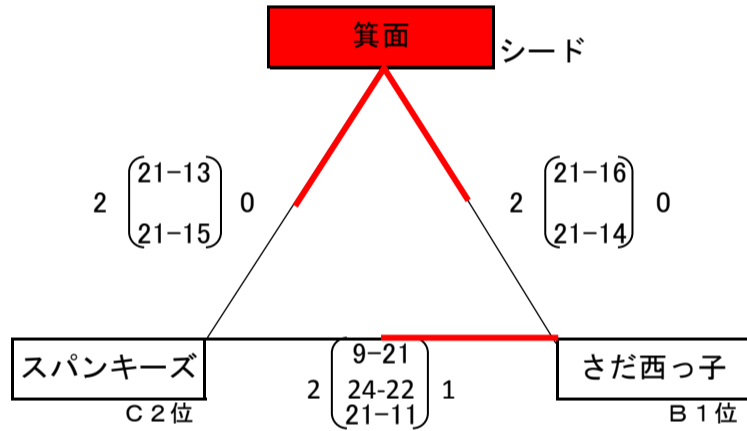

Cブロック

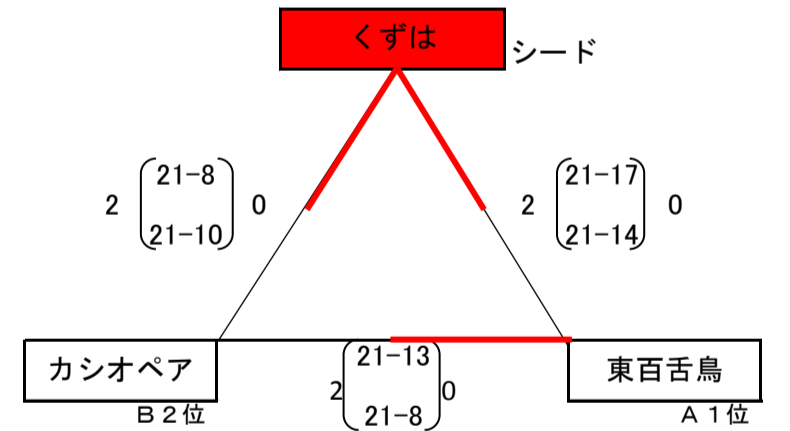

Dブロック

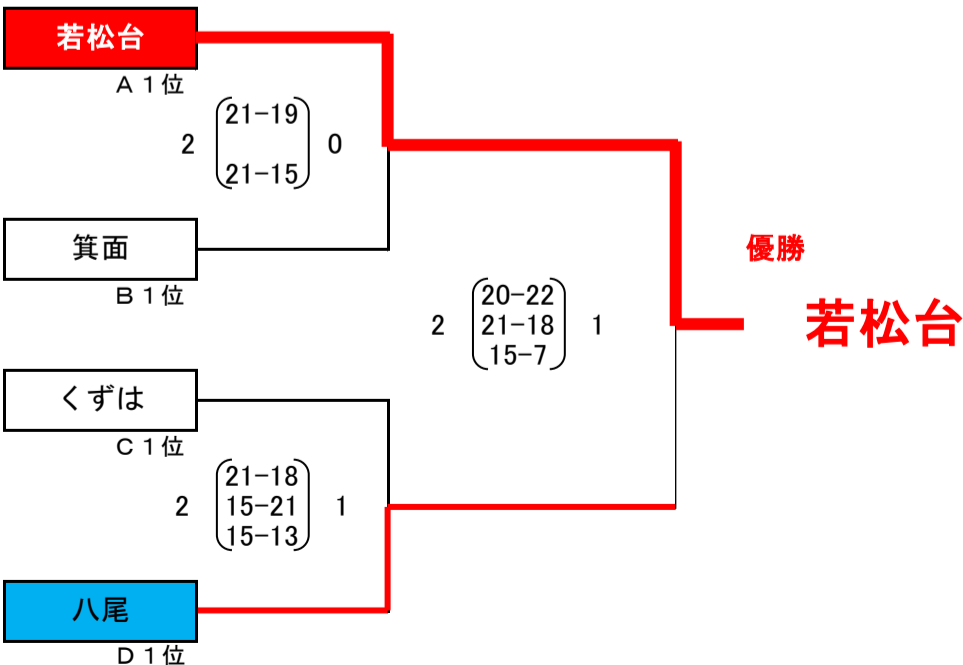
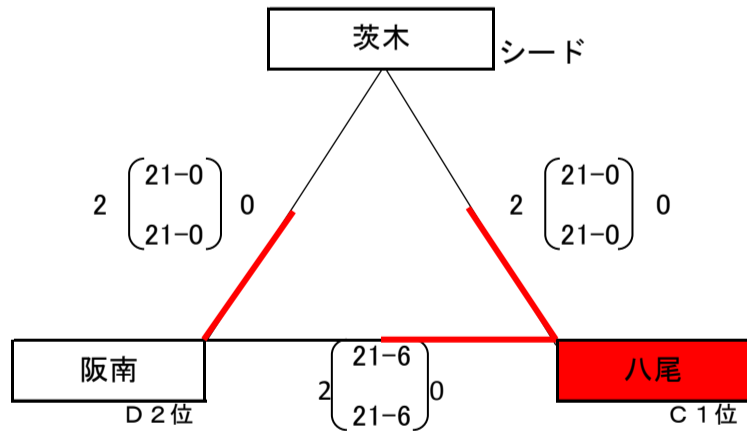

男子ブロック

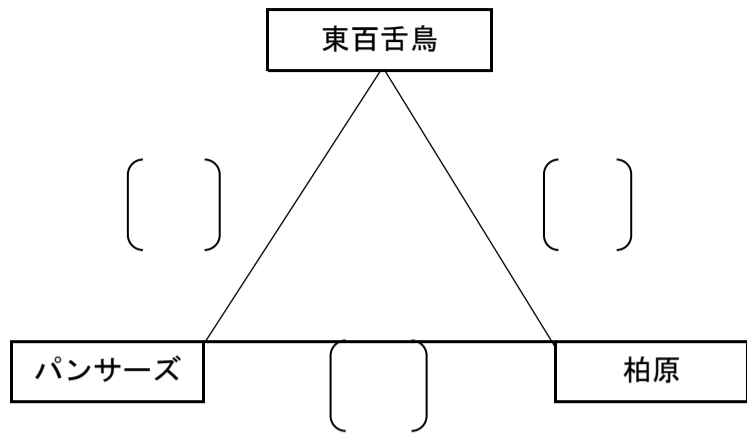

フレンドリーブロック

Aブロック

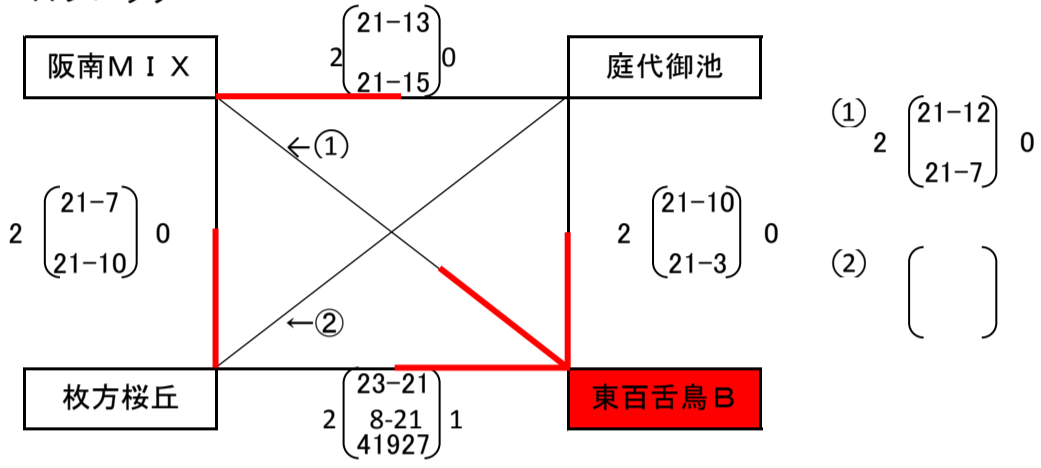

Bブロック

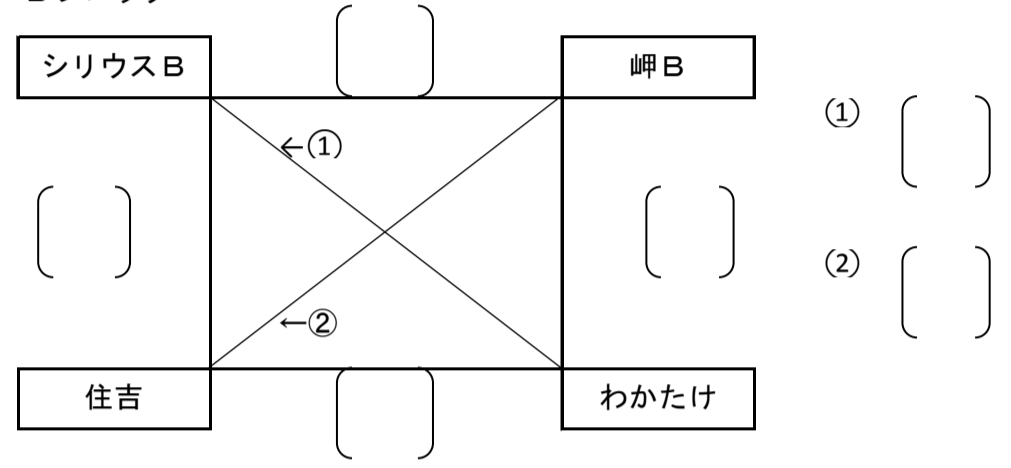

0

0